

TILLBEHÖR-  
DETALJER

TYP

T-01

SOCKELSKENA (TPE100-TPE300)

T-02

U-SKENA (TPE100-TPE300)

T-03

U-SKENA, TPE240 TERMO

T-04

INFÄSTNINGSBESLAG FÖR VÄGGENS ÖVRE KANT

T-05

VEMO

TURUN PELTI JA ERISTYS AB, KOPIERING FÖRBJUDET



TURUN PELTI JA ERISTYS OY  
VARESPPELLONTIE 10  
21500 PIIKKIÖ

TPE STANDARDTILLBEHÖR  
INNEHÅLLSFÖRTECKNING

ELEMENT	INNERMÅTT
100MM	85 MM
120MM	104 MM
150MM	136 MM
175MM	158 MM
200MM	187 MM
240MM	225 MM
300MM	287 MM

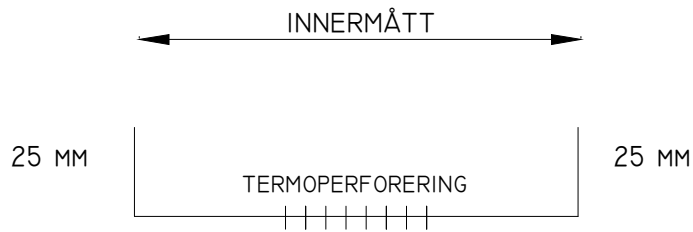

ELEMENT \_\_\_\_\_ MM

BELÄGGNING GALVANISERAD  
 STANDARD LÄNGD 3000 MM

MÄNGD \_\_\_\_\_

LEVERANSADDRESS \_\_\_\_\_

LEVERANSDATUM \_\_\_\_\_

BESTÄLLARE \_\_\_\_\_

PRINCIPBILD INTE FÖR DIMENSIONERING  
 TURUN PELTI JA ERISTYS AB, KOPIERING  
 FÖRBJUDET

**TPE**

TURUN PELTI JA ERISTYS OY  
 VARESPPELLONTIE 10  
 21500 PIIKKIÖ

DATUM  
 04.2020

SOCKELSKENA

T-01-SE

MATERIALJOCKLEK 1.20 MM  
GALVANISERAD, L ≤ 3000 MM

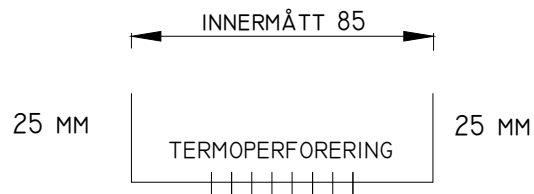

100MM ELEMENT

BELÄGGNING  
STANDARD LÄNGD

GALVANISERAD  
3000 MM

MÄNGD

LEVERANSADDRESS

LEVERANSDATUM

BESTÄLLARE

PRINCIPBILD INTE FÖR DIMENSIONERING  
TURUN PELTI JA ERISTYS AB, KOPIERING  
FÖRBJUDET

**TPE**

TURUN PELTI JA ERISTYS OY  
VARESPELLONTIE 10  
21500 PIIKKIÖ

DATUM  
04.2020

SOCKELSKENA

T-01-SE 100

MATERIALJOCKLEK 1.20 MM  
GALVANISERAD, L ≤ 3000 MM

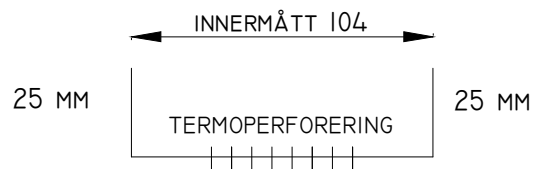

120MM ELEMENT

BELÄGGNING  
STANDARD LÄNGD

GALVANISERAD  
3000 MM

MÄNGD

LEVERANSADDRESS

LEVERANSDATUM

BESTÄLLARE

PRINCIPBILD INTE FÖR DIMENSIONERING  
TURUN PELTI JA ERISTYS AB, KOPIERING  
FÖRBJUDET

**TPE**

TURUN PELTI JA ERISTYS OY  
VARESPELLONTIE 10  
21500 PIIKKIÖ

DATUM  
04.2020

SOCKELSKENA

T-01-SE 120

MATERIALJOCKLEK 1.20 MM  
GALVANISERAD, L ≤ 3000 MM

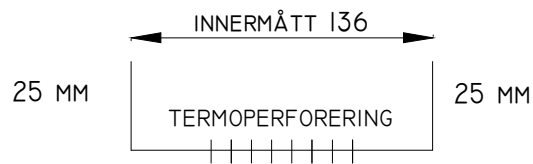

150MM ELEMENT

BELÄGGNING  
STANDARD LÄNGD GALVANISERAD  
3000 MM

MÄNGD

LEVERANSADDRESS

LEVERANSDATUM

BESTÄLLARE

PRINCIPBILD INTE FÖR DIMENSIONERING  
TURUN PELTI JA ERISTYS AB, KOPIERING  
FÖRBJUDET

**TPE**

TURUN PELTI JA ERISTYS OY  
VARESPELLONTIE 10  
21500 PIIKKIÖ

DATUM  
04.2020

SOCKELSKENA

T-01-SE 150

MATERIALJOCKLEK 1.20 MM  
GALVANISERAD, L ≤ 3000 MM

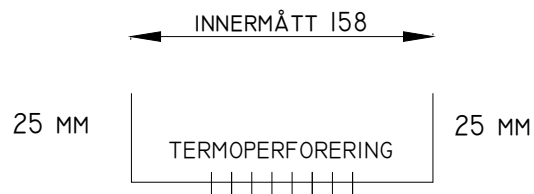

175MM ELEMENT

BELÄGGNING  
STANDARD LÄNGD

GALVANISERAD  
3000 MM

MÄNGD

LEVERANSADDRESS

LEVERANSDATUM

BESTÄLLARE

PRINCIPBILD INTE FÖR DIMENSIONERING  
TURUN PELTI JA ERISTYS AB, KOPIERING  
FÖRBJUDET

**TPE**

TURUN PELTI JA ERISTYS OY  
VARESPELLONTIE 10  
21500 PIIKKIÖ

DATUM  
04.2020

SOCKELSKENA

T-01-SE 175

MATERIALJOCKLEK 1.20 MM  
GALVANISERAD, L ≤ 3000 MM

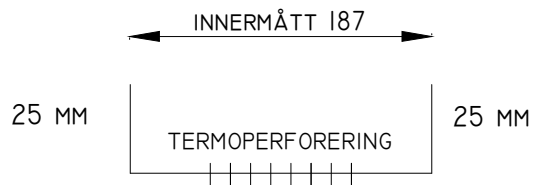

200MM ELEMENT

BELÄGGNING  
STANDARD LÄNGD

GALVANISERAD  
3000 MM

MÄNGD

LEVERANSADDRESS

LEVERANSDATUM

BESTÄLLARE

PRINCIPBILD INTE FÖR DIMENSIONERING  
TURUN PELTI JA ERISTYS AB, KOPIERING  
FÖRBJUDET

**TPE**

TURUN PELTI JA ERISTYS OY  
VARESPELLONTIE 10  
21500 PIIKKIÖ

DATUM  
04.2020

SOCKELSKENA

T-01-SE 200

MATERIALJOCKLEK 1.20 MM  
GALVANISERAD, L ≤ 3000 MM

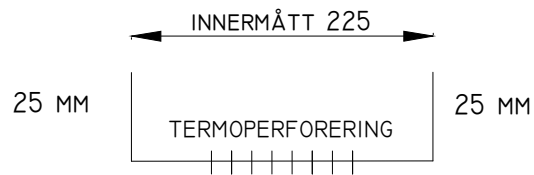

240MM ELEMENT

BELÄGGNING

GALVANISERAD

STANDARD LÄNGD

3000 MM

MÄNGD

LEVERANSADDRESS

LEVERANSDATUM

BESTÄLLARE

PRINCIPBILD INTE FÖR DIMENSIONERING  
TURUN PELTI JA ERISTYS AB, KOPIERING  
FÖRBJUDET

**TPE**

TURUN PELTI JA ERISTYS OY  
VARESPELLONTIE 10  
21500 PIIKKIÖ

DATUM  
04.2020

SOCKELSKENA

T-01-SE 240



MATERIALJOCKLEK 1.20 MM  
GALVANISERAD, L ≤ 3000 MM

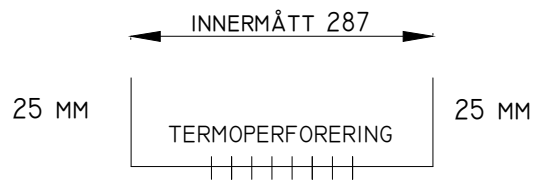

300MM ELEMENT

BELÄGGNING  
STANDARD LÄNGD GALVANISERAD  
3000 MM

MÄNGD

LEVERANSADDRESS

LEVERANSDATUM

BESTÄLLARE

PRINCIPBILD INTE FÖR DIMENSIONERING  
TURUN PELTI JA ERISTYS AB, KOPIERING  
FÖRBJUDET

**TPE**

TURUN PELTI JA ERISTYS OY  
VARESPPELLONTIE 10  
21500 PIIKKIÖ

DATUM  
04.2020

SOCKELSKENA

T-01-SE 300

MATERIALTJOCKLEK 1.20 MM

ELEMENT	INNERMÅTT
100MM	102 MM
120MM	121 MM
150MM	152 MM
175MM	174 MM
200MM	203 MM
240MM	244 MM
300MM	305 MM

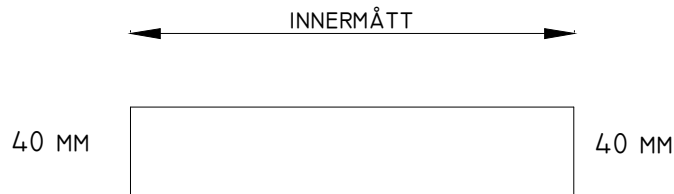

ELEMENT \_\_\_\_\_ MM

BELÄGGNING GALVANISERAD  
STANDARD LÄNGD 3000 MM

MÄNGD \_\_\_\_\_

LEVERANSADDRESS \_\_\_\_\_

LEVERANSDATUM \_\_\_\_\_

BESTÄLLARE \_\_\_\_\_

PRINCIPBILD INTE FÖR DIMENSIONERING  
TURUN PELTI JA ERISTYS AB, KOPIERING  
FÖRBJUDET

**TPE**

TURUN PELTI JA ERISTYS OY  
VARESPPELLONTIE 10  
21500 PIIKKIÖ

DATUM  
04.2020

U-SKENA, UTVÄNDIG

T-02-SE

MATERIALJOCKLEK 1.20 MM  
KLIPPBREDD 182 MM

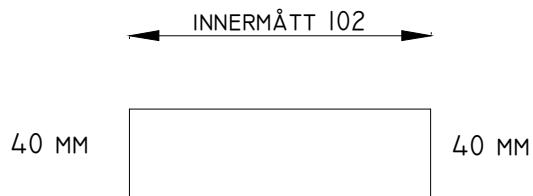

100MM ELEMENT

BELÄGGNING

GALVANISERAD

STANDARD LÄNGD

3000 MM

MÄNGD

LEVERANSADDRESS

LEVERANSDATUM

BESTÄLLARE

PRINCIPBILD INTE FÖR DIMENSIONERING  
TURUN PELTI JA ERISTYS AB, KOPIERING  
FÖRBJUDET

**TPE**

TURUN PELTI JA ERISTYS OY  
VARESPPELLONTIE 10  
21500 PIIKKIÖ

DATUM  
04.2020

U-SKENA, UTVÄNDIG

T-02-SE 100

MATERIALJOCKLEK 1.20 MM  
KLIPPBREDD 201 MM

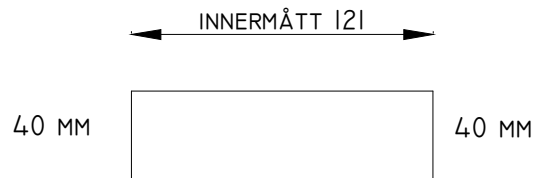

120MM ELEMENT

BELÄGGNING  
STANDARD LÄNGD

GALVANISERAD  
3000 MM

MÄNGD

LEVERANSADDRESS

LEVERANSDATUM

BESTÄLLARE

PRINCIPBILD INTE FÖR DIMENSIONERING  
TURUN PELTI JA ERISTYS AB, KOPIERING  
FÖRBJUDET

**TPE**

TURUN PELTI JA ERISTYS OY  
VARESPPELLONTIE 10  
21500 PIIKKIÖ

DATUM  
04.2020

U-SKENA, UTVÄNDIG

T-02-SE 120

MATERIALJOCKLEK 1.20 MM  
KLIPPBREDD 232 MM

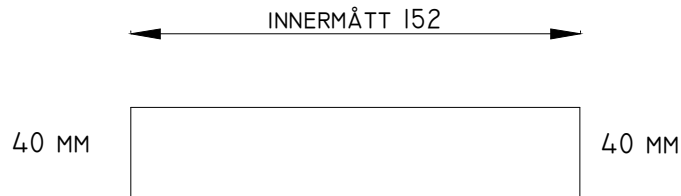

150MM ELEMENT

BELÄGGNING  
STANDARD LÄNGD

GALVANISERAD  
3000 MM

MÄNGD

LEVERANSADDRESS

LEVERANSDATUM

BESTÄLLARE

PRINCIPBILD INTE FÖR DIMENSIONERING  
TURUN PELTI JA ERISTYS AB, KOPIERING  
FÖRBJUDET

**TPE**

TURUN PELTI JA ERISTYS OY  
VARESPPELLONTIE 10  
21500 PIIKKIÖ

DATUM  
04.2020

U-SKENA, UTVÄNDIG

T-01-SE 150

MATERIALJOCKLEK 1.20 MM  
KLIPPBREDD 254 MM

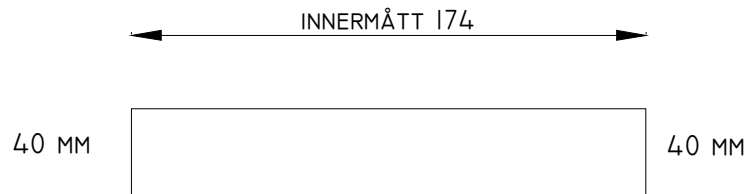

175MM ELEMENT

BELÄGGNING  
STANDARD LÄNGD

GALVANISERAD  
3000 MM

MÄNGD

LEVERANSADDRESS

LEVERANSDATUM

BESTÄLLARE

PRINCIPBILD INTE FÖR DIMENSIONERING  
TURUN PELTI JA ERISTYS AB, KOPIERING  
FÖRBJUDET

**TPE**

TURUN PELTI JA ERISTYS OY  
VARESPPELLONTIE 10  
21500 PIIKKIÖ

DATUM  
04.2020

U-SKENA, UTVÄNDIG

T-02-SE 175

MATERIALJOCKLEK 1.20 MM  
KLIPPBREDD 283 MM

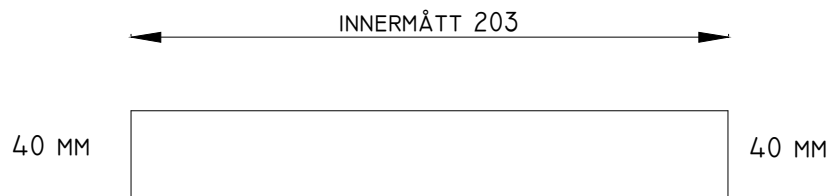

200MM ELEMENT

BELÄGGNING  
STANDARD LÄNGD

GALVANISERAD  
3000 MM

MÄNGD

LEVERANSADDRESS

LEVERANSDATUM

BESTÄLLARE

PRINCIPBILD INTE FÖR DIMENSIONERING  
TURUN PELTI JA ERISTYS AB, KOPIERING  
FÖRBJUDET

**TPE**

TURUN PELTI JA ERISTYS OY  
VARESPPELLONTIE 10  
21500 PIIKKIÖ

DATUM  
04.2020

U-SKENA, UTVÄNDIG

T-02-SE 200

MATERIALJOCKLEK 1.20 MM  
KLIPPBREDD 324 MM

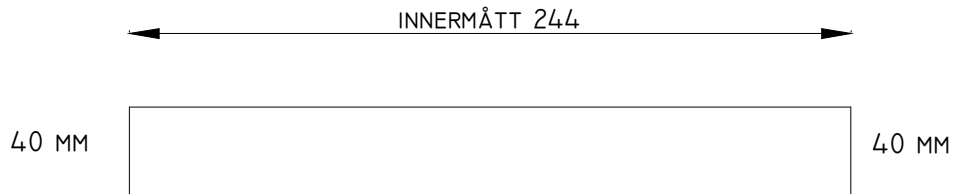

240MM ELEMENT

BELÄGGNING  
STANDARD LÄNGD

GALVANISERAD  
3000 MM

MÄNGD

LEVERANSADDRESS

LEVERANSDATUM

BESTÄLLARE

PRINCIPBILD INTE FÖR DIMENSIONERING  
TURUN PELTI JA ERISTYS AB, KOPIERING  
FÖRBJUDET

**TPE**

TURUN PELTI JA ERISTYS OY  
VARESPELLONTIE 10  
21500 PIIKKIÖ

DATUM  
04.2020

U-SKENA, UTVÄNDIG

T-02-SE 240



MATERIALJOCKLEK 1.20 MM  
KLIPPBREDD 385 MM

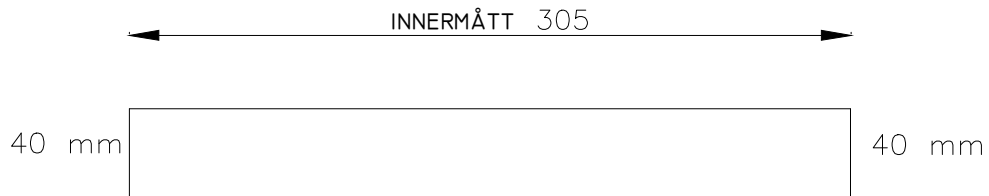

300MM ELEMENT

BELÄGGNING  
STANDARD LÄNGD

GALVANISERAD  
3000 MM

MÄNGD

LEVERANSADDRESS

LEVERANSDATUM

BESTÄLLARE

PRINCIPBILD INTE FÖR DIMENSIONERING  
TURUN PELTI JA ERISTYS AB, KOPIERING  
FÖRBJUDET

**TPE**

TURUN PELTI JA ERISTYS OY  
VARESPPELLONTIE 10  
21500 PIIKKIÖ

DATUM  
04.2020

U-SKENA, UTVÄNDIG

T-02-SE 300

MATERIALJOCKLEK 1.20 MM  
KLIPPBREDD 294 MM

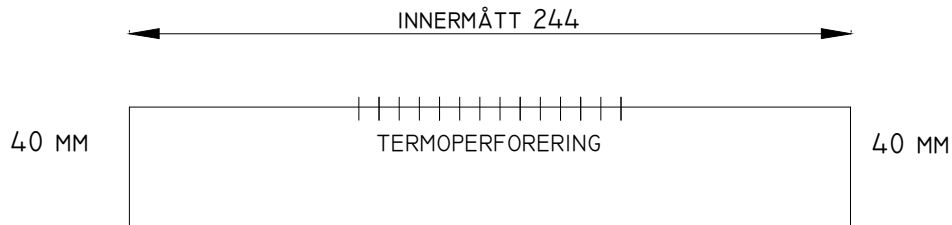

ENDAST FÖR ELEMENTTJOCKLEK 240MM

BELÄGGNING GALVANISERAD

STANDARD LÄNGD 3000 MM

MÄNGD

LEVERANSADDRESS

LEVERANSDATUM

BESTÄLLARE

PRINCIPBILD INTE FÖR DIMENSIONERING  
TURUN PELTI JA ERISTYS AB, KOPIERING  
FÖRBJUDET

**TPE**

TURUN PELTI JA ERISTYS OY  
VARESPPELLONTIE 10  
21500 PIIKKIÖ

DATUM  
04.2020

U-SKENA, UTVÄNDIG  
TERMOPERFORERAD

T-03-SE TPE240

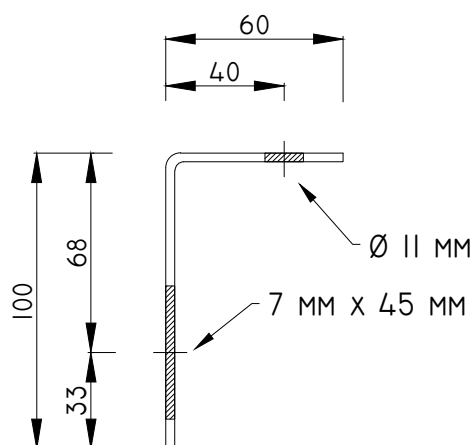

LÄNGD L=3000

ALLMÄNNA INSTRUKTIONER

PLATTA: MATERIALJOCKLEK 3 MM ELLER ENLIGT BELASTNING, MATERIAL VIT  
(ELLER ENLIGT VÄGGENS FÄRG)

PERFORERING: VERTIKAL HÅL MED RÖRELSEMÖJLIGHET (OVAL) 7x45 MM CC400  
INFÄSTNINGSHÅL Ø 11 MM CC400

PRINCIPBILD INTE FÖR DIMENSIONERING  
TURUN PELTI JA ERISTYS AB, KOPIERING  
FÖRBJUDET

**TPE**

TURUN PELTI JA ERISTYS OY  
VARESPELLONTIE 10  
21500 PIIKKIÖ

DATUM  
04.2020

INFÄSTNINGSBESLAG FÖR VÄGGENS ÖVRE KANT

T-04-SE

### VEMO-PLATTA VID HÖRN

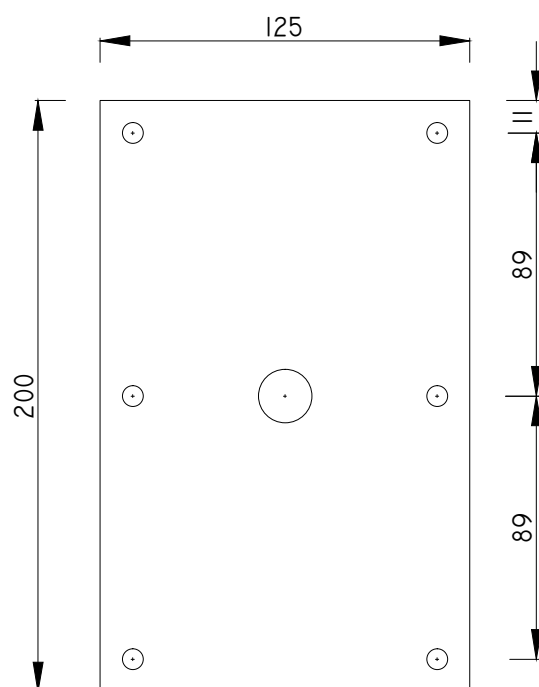
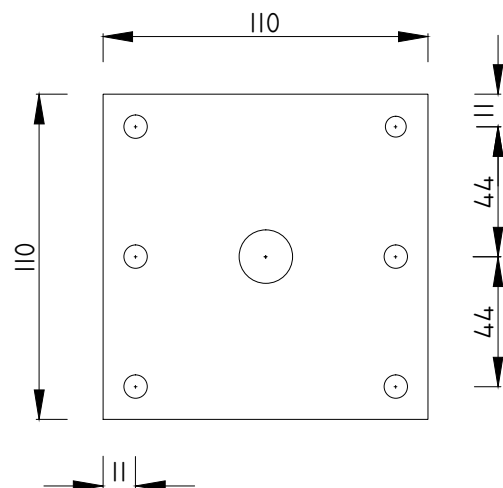

### VEMO-PLATTA PÅ MID-ZONER

#### ALLMÄNNA INSTRUKTIONER

PLATTA: MATERIALTJOCKLEK 3 MM ELLER 4 MM ENLIGT BELASTNING.

MATERIAL VZN ELLER RST/HST, ENLIGT GÄNGSTÅNGENS MATERIAL.

HÅL: MINDRE FÖR PLÅTSKRUV D=7 MM OCH STÖRRE FÖR GÄNGSTÅNG D=14 MM ELLER 18 MM ENLIGT GÄNGSTÅNGENS DIAMETER.

PRINCIPBILD INTE FÖR DIMENSIONERING  
TURUN PELTI JA ERISTYS AB, KOPIERING  
FÖRBJUDET

**TPE**

TURUN PELTI JA ERISTYS OY  
VARESPELLONTIE 10  
21500 PIIKKIÖ

DATUM  
04.2020

VEMO-PLATTA

T-05-SE