

TARVIKE-
DETALJIT

TYYPPI

T-01

SOKKELIKISKO (TPE100-TPE300)

T-02

U-KISKO (TPE100-TPE300)

T-03

U-KISKO, TPE240 TERMO

T-04

YLÄPÄÄN KIINNITYSLISTA

T-05

VEMO

TURUN PELTI JA ERISTYS OY, KOPIOINTI KIELLETTY

TPE

TURUN PELTI JA ERISTYS OY
VARESPPELLONTIE 10
21500 PIIKKIÖ

PVM.
04.2020

TPE VAKIOTARVIKKEET
SISÄLLYSLUETTELO

ELEMENTTI	SISÄMITTA
100MM	85 MM
120MM	104 MM
150MM	136 MM
175MM	158 MM
200MM	187 MM
240MM	225 MM
300MM	287 MM

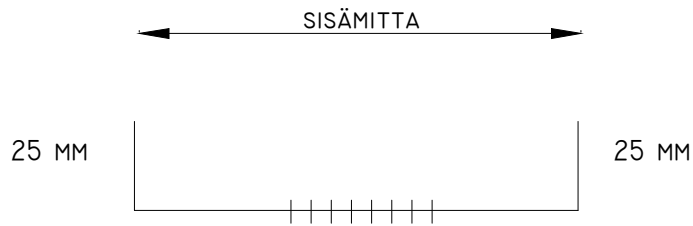

ELEMENTTI _____ MM

KÄSITTELY SINKITTY

VAKIOPITUUS 3000 MM

KAPPALEMÄÄRÄ _____

TOIMITUSOSOITE _____

TOIMITUSPÄIVÄ _____

TILAAJA _____

PERIAATEKUVA KUVASTA EI SAA MITOITTA
TURUN PELTI JA ERISTYS OY, KOPIOINTI
KIELLETTY

TPE

TURUN PELTI JA ERISTYS OY
VARESPELLONTIE 10
21500 PIIKKIÖ

PVM.
04.2020

SOKKELIKISKO

T-01

MATERIAALIN VAHVUUS 1.20 MM SINKITTY,
L ≤ 3000 MM

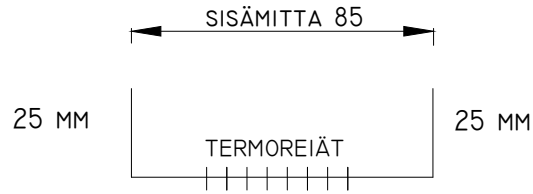

100MM ELEMENTTI

KÄSITTELY

SINKITTY

VAKIOPITUUS

3000 MM

KAPPALEMÄÄRÄ

TOIMITUSOSOITE

TOIMITUSPÄIVÄ

TILAAJA

PERIAATEKUVA KUVASTA EI SAA MITOITTA
TURUN PELTI JA ERISTYS OY, KOPIOINTI
KIELLETTY

TPE

TURUN PELTI JA ERISTYS OY
VARESPELLONTIE 10
21500 PIIKKIÖ

PVM.
04.2020

SOKKELIKISKO

T-01 100

MATERIAALIN VAHVUUS 1.20 MM SINKITTY,
L ≤ 3000 MM

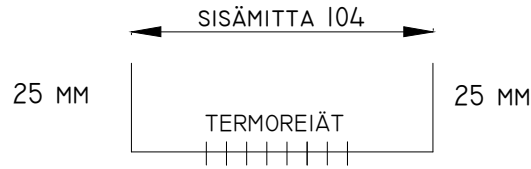

120MM ELEMENTTI

KÄSITTELY

SINKITTY

VAKIOPITUUS

3000 MM

KAPPALEMÄÄRÄ

TOIMITUSOSOITE

TOIMITUSPÄIVÄ

TILAAJA

PERIAATEKUVA KUVASTA EI SAA MITOITTA
TURUN PELTI JA ERISTYS OY, KOPIOINTI
KIELLETTY

TPE

TURUN PELTI JA ERISTYS OY
VARESPELLONTIE 10
21500 PIIKKIÖ

PVM.
04.2020

SOKKELIKISKO

T-01 120

MATERIAALIN VAHVUUS 1.20 MM SINKITTY,
L ≤ 3000 MM



150MM ELEMENTTI

KÄSITTELY

SINKITTY

VAKIOPITUUS

3000 MM

KAPPALEMÄÄRÄ

TOIMITUSOSOITE

TOIMITUSPÄIVÄ

TILAAJA

PERIAATEKUVA KUVASTA EI SAA MITOITTA
TURUN PELTI JA ERISTYS OY, KOPIOINTI
KIELLETTY

TPE

TURUN PELTI JA ERISTYS OY
VARESPELLONTIE 10
21500 PIIKKIÖ

PVM.
04.2020

SOKKELIKISKO

T-01 150

MATERIAALIN VAHVUUS 1.20 MM SINKITTY,
L ≤ 3000 MM

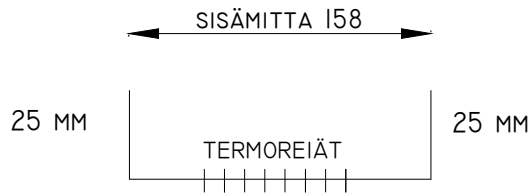

175MM ELEMENTTI

KÄSITTELY SINKITTY
VAKIOPITUUS 3000 MM

KAPPALEMÄÄRÄ

TOIMITUSOSOITE

TOIMITUSPÄIVÄ

TILAAJA

PERIAATEKUVA KUVASTA EI SAA MITOITTA
TURUN PELTI JA ERISTYS OY, KOPIOINTI
KIELLETTY

TPE

TURUN PELTI JA ERISTYS OY
VARESPELLONTIE 10
21500 PIIKKIÖ

PVM.
04.2020

SOKKELIKISKO

T-01 175

MATERIAALIN VAHVUUS 1.20 MM SINKITTY,
L ≤ 3000 MM

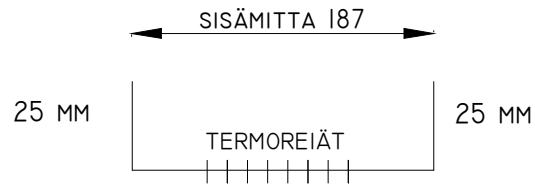

200MM ELEMENTTI

KÄSITTELY SINKITTY
VAKIOPITUUS 3000 MM

KAPPALEMÄÄRÄ

TOIMITUSOSOITE

TOIMITUSPÄIVÄ

TILAAJA

PERIAATEKUVA KUVASTA EI SAA MITOITTA
TURUN PELTI JA ERISTYS OY, KOPIOINTI
KIELLETTY

TPE

TURUN PELTI JA ERISTYS OY
VARESPELLONTIE 10
21500 PIIKKIÖ

PVM.
04.2020

SOKKELIKISKO

T-01 200

MATERIAALIN VAHVUUS 1.20 MM SINKITTY,
L ≤ 3000 MM

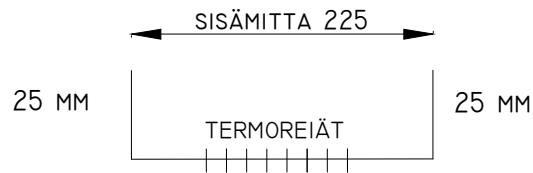

240MM ELEMENTTI

KÄSITTELY

SINKITTY

VAKIOPITUUS

3000 MM

KAPPALEMÄÄRÄ

TOIMITUSOSOITE

TOIMITUSPÄIVÄ

TILAAJA

PERIAATEKUVA KUVASTA EI SAA MITOITTA
TURUN PELTI JA ERISTYS OY, KOPIOINTI
KIELLETTY

TPE

TURUN PELTI JA ERISTYS OY
VARESPELLONTIE 10
21500 PIIKKIÖ

PVM.
04.2020

SOKKELIKISKO

T-01 240

MATERIAALIN VAHVUUS 1.20 MM SINKITTY,
L ≤ 3000 MM

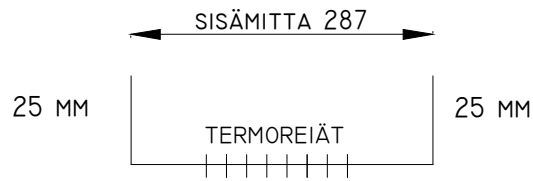

300MM ELEMENTTI

KÄSITTELY SINKITTY
VAKIOPITUUS 3000 MM

KAPPALEMÄÄRÄ

TOIMITUSOSOITE

TOIMITUSPÄIVÄ

TILAAJA

PERIAATEKUVA KUVASTA EI SAA MITOITAA
TURUN PELTI JA ERISTYS OY, KOPIOINTI
KIELLETTY

TPE

TURUN PELTI JA ERISTYS OY
VARESPELLONTIE 10
21500 PIIKKIÖ

PVM.
04.2020

SOKKELIKISKO

T-01 300

MATERIAALIN VAHVUUS 1.20 MM

ELEMENTTI	SISÄMITTA
100MM	102 MM
120MM	121 MM
150MM	152 MM
175MM	174 MM
200MM	203 MM
240MM	244 MM
300MM	305 MM

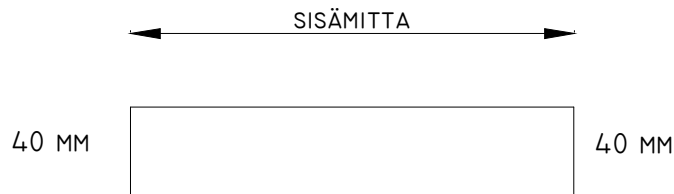

ELEMENTTI _____ MM

KÄSITTELY SINKITTY

VAKIOPITUUS 3000 MM

KAPPALEMÄÄRÄ _____

TOIMITUSOSOITE _____

TOIMITUSPÄIVÄ _____

TILAAJA _____

PERIAATEKUVA KUVASTA EI SAA MITOITTA
TURUN PELTI JA ERISTYS OY, KOPIOINTI
KIELLETTY

TPE

TURUN PELTI JA ERISTYS OY
VARESPELLONTIE 10
21500 PIIKKIÖ

PVM.
04.2020

U-KISKO, ULKOPUOLEINEN

T-02

MATERIAALIN VAHVUUS 1.20 MM
LEIKKUULEVEYS 182 MM

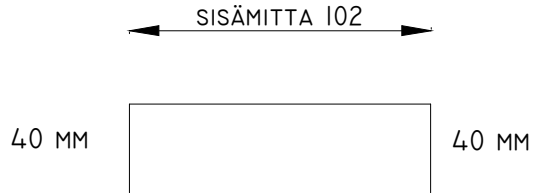

100MM ELEMENTTI

KÄSITTELY

SINKITTY

VAKIOPITUUS

3000 MM

KAPPALEMÄÄRÄ

TOIMITUSOSOITE

TOIMITUSPÄIVÄ

TILAAJA

PERIAATEKUVA KUVASTA EI SAA MITOITTA
TURUN PELTI JA ERISTYS OY, KOPIOINTI
KIELLETTY

TPE

TURUN PELTI JA ERISTYS OY
VARESPELLONTIE 10
21500 PIIKKIÖ

PVM.
04.2020

U-KISKO, ULKOPUOLEINEN

T-02 100

MATERIAALIN VAHVUUS 1.20 MM
LEIKKUULEVEYS 201 MM

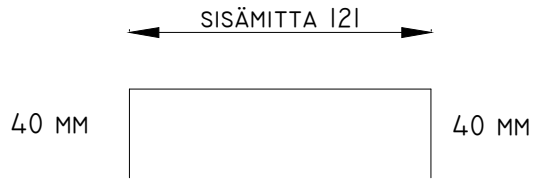

120MM ELEMENTTI

KÄSITTELY

SINKITTY

VAKIOPITUUS

3000 MM

KAPPALEMÄÄRÄ

TOIMITUSOSOITE

TOIMITUSPÄIVÄ

TILAAJA

PERIAATEKUVA KUVASTA EI SAA MITOITTA
TURUN PELTI JA ERISTYS OY, KOPIOINTI
KIELLETTY

TPE

TURUN PELTI JA ERISTYS OY
VARESPELLONTIE 10
21500 PIIKKIÖ

PVM.
04.2020

U-KISKO, ULKOPUOLEINEN

T-02 120

MATERIAALIN VAHVUUS 1.20 MM
LEIKKUULEVEYS 232 MM

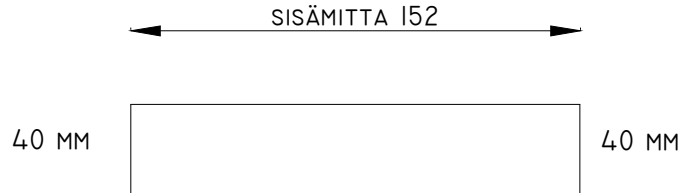

150MM ELEMENTTI

KÄSITTELY

SINKITTY

VAKIOPITUUS

3000 MM

KAPPALEMÄÄRÄ

TOIMITUSOSOITE

TOIMITUSPÄIVÄ

TILAAJA

PERIAATEKUVA KUVASTA EI SAA MITOITTA
TURUN PELTI JA ERISTYS OY, KOPIOINTI
KIELLETTY

TPE

TURUN PELTI JA ERISTYS OY
VARESPPELLONTIE 10
21500 PIIKKIÖ

PVM.
04.2020

U-KISKO, ULKOPUOLEINEN

T-02 150

MATERIAALIN VAHVUUS 1.20 MM
LEIKKUULEVEYS 254 MM

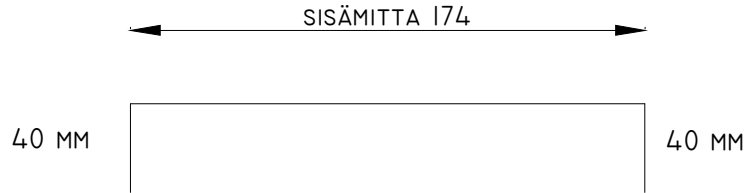

175MM ELEMENTTI

KÄSITTELY

SINKITTY

VAKIOPITUUS

3000 MM

KAPPALEMÄÄRÄ

TOIMITUSOSOITE

TOIMITUSPÄIVÄ

TILAAJA

PERIAATEKUVA KUVASTA EI SAA MITOITTA
TURUN PELTI JA ERISTYS OY, KOPIOINTI
KIELLETTY

TPE

TURUN PELTI JA ERISTYS OY
VARESPELLONTIE 10
21500 PIIKKIÖ

PVM.
04.2020

U-KISKO, ULKOPUOLEINEN

T-02 175

MATERIAALIN VAHVUUS 1.20 MM
LEIKKUULEVEYS 283 MM

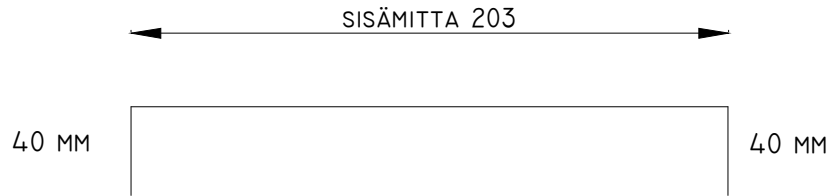

200MM ELEMENTTI

KÄSITTELY
VAKIOPITUUS
KAPPALEMÄÄRÄ
TOIMITUSOSOITE
TOIMITUSPÄIVÄ
TILAAJA

SINKITTY
3000 MM

PERIAATEKUVA KUVASTA EI SAA MITOITTA
TURUN PELTI JA ERISTYS OY, KOPIOINTI
KIELLETTY

TPE

TURUN PELTI JA ERISTYS OY
VARESPELLONTIE 10
21500 PIIKKIÖ

PVM.
04.2020

U-KISKO, ULKOPUOLEINEN

T-02 200

MATERIAALIN VAHVUUS 1.20 MM
LEIKKUULEVEYS 324 MM

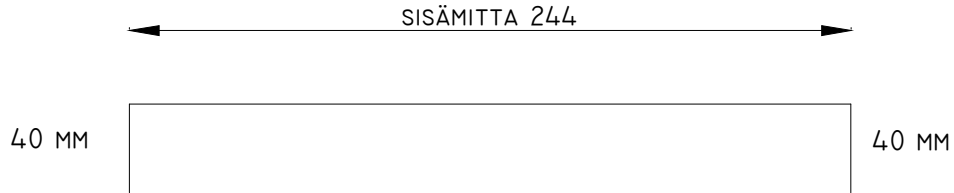

240MM ELEMENTTI

KÄSITTELY

SINKITTY

VAKIOPITUUS

3000 MM

KAPPALEMÄÄRÄ

TOIMITUSOSOITE

TOIMITUSPÄIVÄ

TILAAJA

PERIAATEKUVA KUVASTA EI SAA MITOITTA
TURUN PELTI JA ERISTYS OY, KOPIOINTI
KIELLETTY

TPE

TURUN PELTI JA ERISTYS OY
VARESPPELLONTIE 10
21500 PIIKKIÖ

PVM.
04.2020

U-KISKO, ULKOPUOLEINEN

T-02 240

MATERIAALIN VAHVUUS 1.20 MM
LEIKKUULEVEYS 385 MM

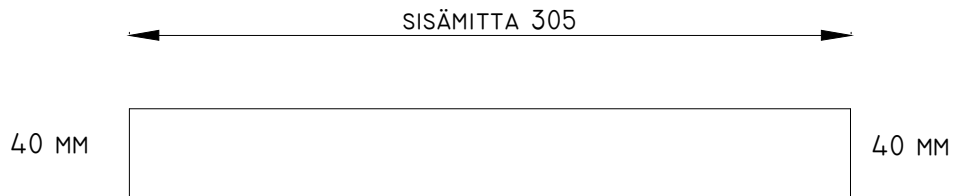

300MM ELEMENTTI

KÄSITTELY

SINKITTY

VAKIOPITUUS

3000 MM

KAPPALEMÄÄRÄ

TOIMITUSOSOITE

TOIMITUSPÄIVÄ

TILAAJA

PERIAATEKUVA KUVASTA EI SAA MITOITTA
TURUN PELTI JA ERISTYS OY, KOPIOINTI
KIELLETTY

TPE

TURUN PELTI JA ERISTYS OY
VARESPPELLONTIE 10
21500 PIIKKIÖ

PVM.
04.2020

U-KISKO, ULKOPUOLEINEN

T-02 300

MATERIAALIN VAHVUUS 1.20 MM
LEIKKUULEVEYS 294 MM

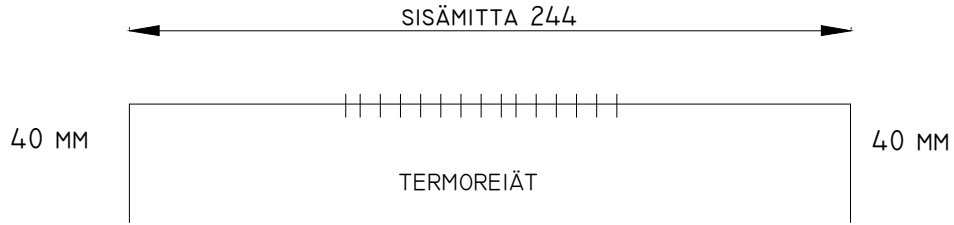

VAIN ELEMENTIN PAKSUUDELLE 240MM

KÄSITTELY

SINKITTY

VAKIOPITUUS

3000 MM

KAPPALEMÄÄRÄ

TOIMITUSOSOITE

TOIMITUSPÄIVÄ

TILAAJA

PERIAATEKUVA KUVASTA EI SAA MITOITTA
TURUN PELTI JA ERISTYS OY, KOPIOINTI
KIELLETTY

TPE

TURUN PELTI JA ERISTYS OY
VARESPELLONTIE 10
21500 PIIKKIÖ

PVM.
04.2020

U-KISKO, ULKOPUOLEINEN
TERMOREIJÄLLINEN

T-03 240

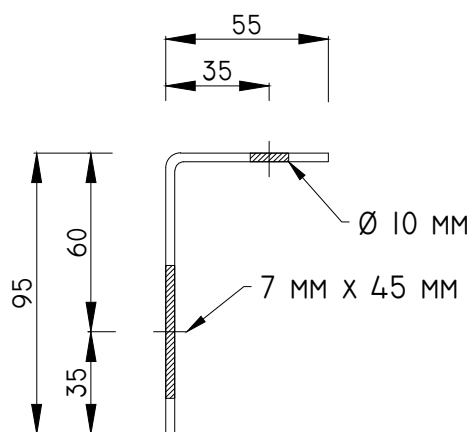

PITUUS L=3000

YLEISET OHJEET

LEVY: AINEVAHVUUS 3 MM TAI KUORMITUKSEN MUKAAN, MATERIAALI SINKKI

REIÄT: PYSTYSUUNTAAN LIIKEVARAINEN REIKÄ 7x45 MM KK400

KIINNITYSREIKÄ D10 KK400

PERIAATEKUVA KUVASTA EI SAA MITOITTA
TURUN PELTI JA ERISTYS OY, KOPIOINTI
KIELLETTY

TPE

TURUN PELTI JA ERISTYS OY
VARESPELLONTIE 10
21500 PIIKKIÖ

PVM.
04.2020

YLÄPÄÄN KIINNITYSLISTA

T-04

LEVY KULMASSA

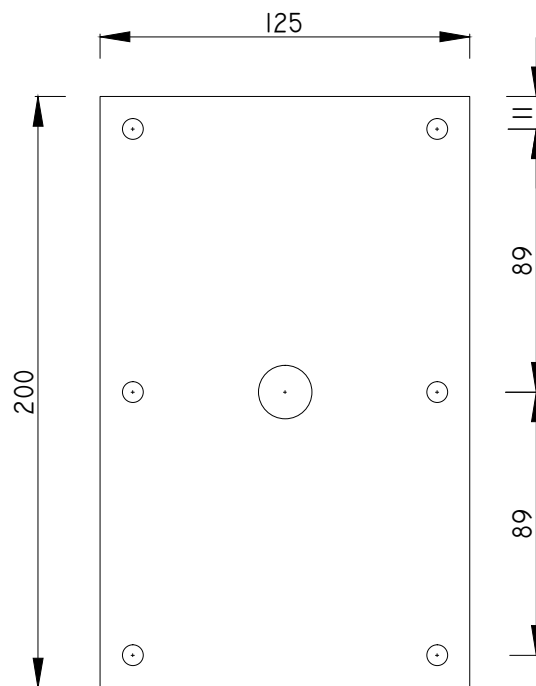
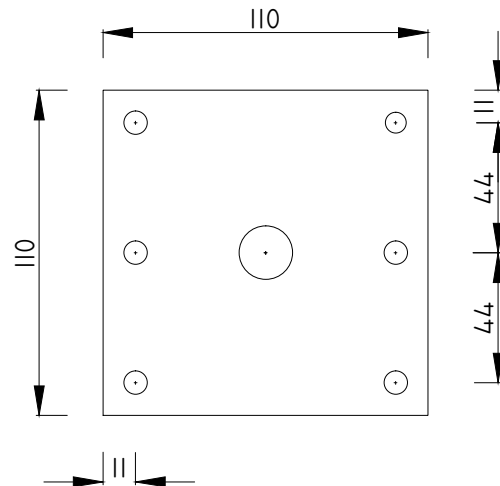

LEVY MUUALLA

YLEISET OHJEET

LEVY: AINEVAHVUUS 3 MM TAI 4 MM KUORMITUKSEN MUKAAN.

MATERIAALI KZN TAI RST/HST, ANKKURITANGON MUKAAN.

REIÄT: PIENEMPI PELTIRUUVILLE D=7 MM JA ISOMPI KIERRETANGOLLE D=14 MM TAI 18 MM ANKKURITANGON MUKAAN.

PERIAATEKUVA KUVASTA EI SAA MITOITAA
TURUN PELTI JA ERISTYS OY, KOPIOINTI
KIELLETTY

TPE

TURUN PELTI JA ERISTYS OY
VARESPPELLONTIE 10
21500 PIIKKIÖ

PVM.
04.2020

VEMOLEVY

T-05